

CHIRURGIE TRANSANALE

CHIRURGIE TRANSANALE

1

SET DE BASE

2

SYSTÈME TEM / OPTIQUE STÉRÉO ET OPTIQUE DE DOCUMENTATION

3

SYSTÈME DE BRAS DE SUPPORT

4

JEU D'INSTRUMENTS TEM

5

ACCESSOIRES TEM SYSTÈME DE COMBINAISON 2232

6

CÂBLE DE CONNEXION HF

Remarque :

Le système combiné pompes/appareils TEM n'est plus disponible depuis mai 2021.
Les instruments correspondants sont encore disponibles pour les clients existants comme suit.

SET DE BASE TEM

CHIRURGIE ENDOSCOPIQUE TRANSANALE

Article	Référence	Quantité	Catalogue/chapitre
Endoscope stéréo PANOVIEW 50° Ø 13,8 mm LC 259 mm	884080	1	TEM/système
Élément de base TEM	8840.20	1	TEM/système
Tube TEM cpl	8840.021	1	TEM/système
Tube TEM cpl	8840.041	1	TEM/système
Embout avec fenêtre d'observation	8840.25	1	TEM/système
Insert de travail pour TEM	8840.241	1	TEM/système
Insert d'étanchéité silicone	8840.242	1	TEM/système
Capuchons d'étanchéité			
Capuchon d'étanchéité DU 2,4-3,4 mm, rouge-orange (UE = 10 PCS)	89.01	1	TEM/système
Capuchon d'étanchéité DU 3,4-5,1 mm, bleu ciel (UE = 10 PCS)	89.02	1	TEM/système
Capuchon d'étanchéité DU 5,1-6,0 mm, gris clair (UE = 10 PCS)	89.03	1	TEM/système
Capuchon d'étanchéité DU 4-6 mm, rouge (UE = 10 PCS)	89.141	1	TEM/système
Capuchon d'étanchéité DU 7,5-8,5 mm, bleu (UE = 10 PCS)	89.161	1	TEM/système
Capuchon d'étanchéité DU 13,0-13,8 mm, gris (UE = 10 PCS)	89.10	1	TEM/système
Tube d'aspiration TEM Ø 5,6 mm LU 305 mm	8840.731	1	TEM/Jeu d'instruments
Couteau HF Ø 4,5 mm LU 433 mm, à droite	8840.711	1	TEM/Jeu d'instruments
Couteau HF Ø 4,5 mm LU 433 mm, à gauche	8840.712	1	TEM/Jeu d'instruments
Pince à préhension TEM mono Ø 5 mm cpl ERAGONmodular			
incurvée vers le bas et coudée à droite	83946217	1	TEM/Jeu d'instruments
incurvée vers le bas et coudée à gauche	83946227	1	TEM/Jeu d'instruments
coudée à droite	83946237	1	TEM/Jeu d'instruments
coudée à gauche	83946247	1	TEM/Jeu d'instruments
Ciseaux de Metzenbaum mono Ø 5 mm cpl	83940417	1	TEM/Jeu d'instruments
Porte-aiguille Ø 5 mm, incurvé vers le bas	8840.605	1	TEM/Jeu d'instruments
Clip en titane pour TEM, UE = 10 unités (de 6 pièces)	4840764	1	TEM/Jeu d'instruments

OPTIQUE STÉRÉO ET DE DOCUMENTATION



HD AUTOCLAVE

	Axe de vision	LC	LT	Ø	Référence
<p>PANOVIEW Endoscope stéréo 50° Ø 13,8 mm LC 259 mm</p> <p>avec oculaire à visée stéréo directe et à visée coudée de documentation, avec canal d'irrigation</p>	50°	259 mm	410 mm	13,8 mm	884080

Accessoires recommandés		Référence
<p>Panier-tamis pour optique stéréo dimensions intérieures (l x h x p) : 451 x 130 x 189 mm, dimensions extérieures (l x h x p) : 477 x 139 x 196 mm</p>		38010
<p>Câble lumière à fibres cpl comprenant : Câble lumière à fibres Ø 5 mm LT 2,3 m (80655023), adaptateur côté source de lumière (8095.07) et adaptateur côté endoscope (809509)</p>	Ø 5,0 mm, longueur 2,3 m	806650231
<p>Fusion Câble lumière à fibres cpl comprenant : Câble lumière à fibres Ø 5 mm LT 2,3 m (80655023), adaptateur côté source de lumière (8095.07) et adaptateur côté endoscope (809509)</p>	Ø 5,0 mm, longueur 2,3 m	806550231

SUBSTITUTS

À L'OPTIQUE STÉRÉO ET DE DOCUMENTATION 884080

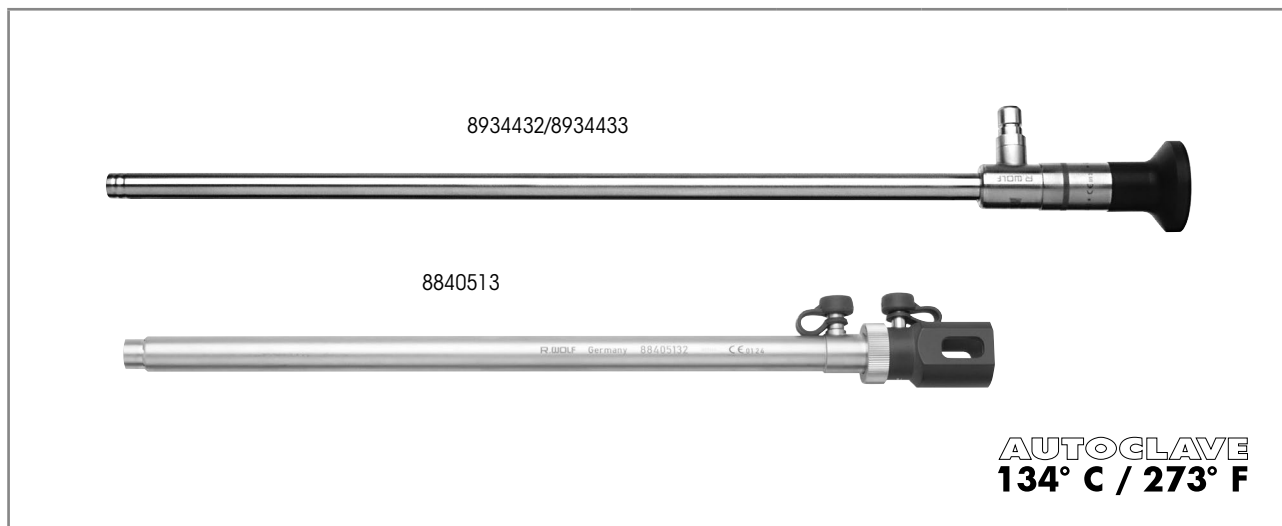

	Axe de vision	LU	LT	Ø	Référence
PANOVIEW Optique 30° Ø 10 mm LU 307 mm	30°	307 mm	375 mm	10 mm	8934.432
PANOVIEW Optique 50° Ø 10 mm LU 310 mm	50°	310 mm	375 mm	10 mm	8934.433
à utiliser avec :					
Gaine d'optique cpl	comprenant : Tube intérieur TEM Ø 11,5 mm LU 282 mm (88405131) Tube extérieur TEM Ø 14 mm LU 272 mm (88405132) Raccord LUER-Lock Ø 4 mm (886.01) Raccord LUER-Lock (886.00)				8840513

Accessoires recommandés	Référence
Panier-tamis pour optique standard 2	dimensions intérieures (l x h x p) : 454 x 52 x 40 mm, dimensions extérieures (l x h x p) : 481 x 54 x 59 mm 38016
Câble lumière à fibres cpl comprenant : Câble lumière à fibres Ø 5 mm LT 2,3 m (80665023), adaptateur côté source de lumière (8095.07) et adaptateur côté endoscope (809509)	Ø 5,0 mm, longueur 2,3 m 806650231
Fusion Câble lumière à fibres cpl comprenant : Câble lumière à fibres Ø 5 mm LT 2,3 m (80655023), a adaptateur côté source de lumière (8095.07) et adaptateur côté endoscope (809509)	Ø 5,0 mm, longueur 2,3 m 806550231

JEU D'INSTRUMENTS TEM

TUBES DE PROCTOSCOPE

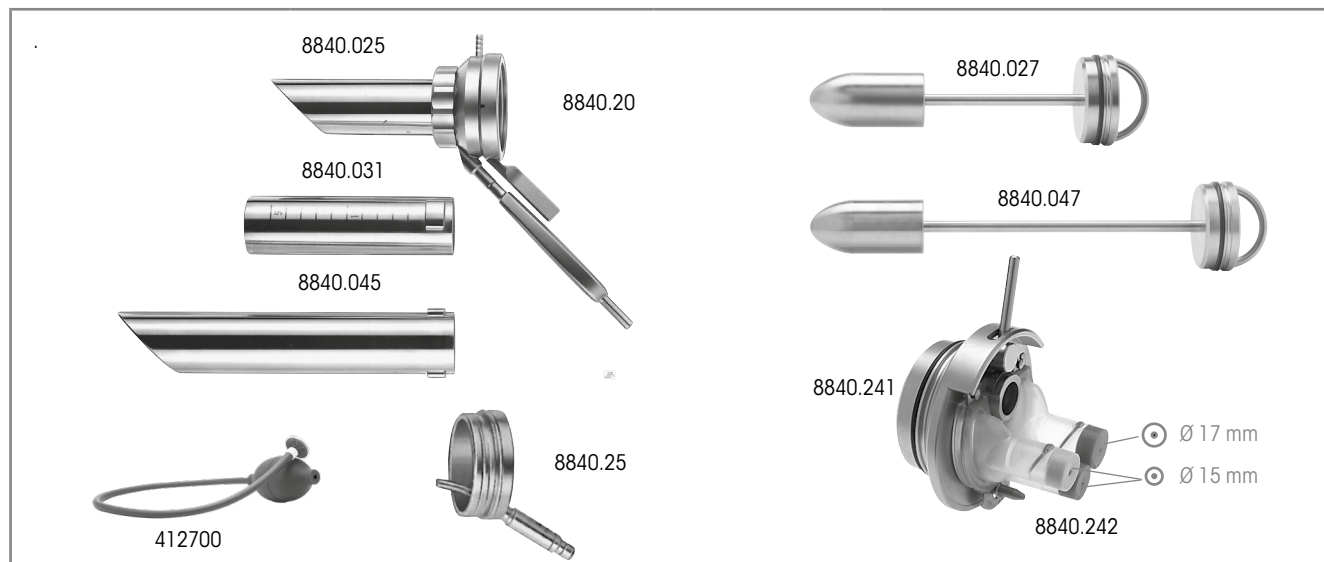

	Obturateur TEM Ø 36 mm LU 175 mm 8840.027	Obturateur TEM Ø 36 mm LU 255 mm 8840.047	Référence
Tube TEM cpl comprenant : Tube TEM Ø 40 mm LU 137 mm (8840.025), Obturateur TEM Ø 36 mm LU 175 mm (8840.027)	•		8840.021
Tube TEM cpl comprenant : Tube TEM Ø 40 mm LU 137 mm (8840.031), Obturateur TEM Ø 36 mm LU 175 mm (8840.027)	•		8840.0311
Tube TEM cpl comprenant : Tube TEM Ø 40 mm LU 217 mm (8840.045), Obturateur TEM Ø 36 mm LU 255 mm (8840.047)		•	8840.041
Élément de base TEM			8840.20
Embout avec fenêtre d'observation et insert lumineux pour élément de base 8840.20			8840.25
Insert de travail pour TEM cpl comprenant :	Insert de travail pour TEM (8840.241) Insert d'étanchéité silicone (8840.242) Capuchon d'étanchéité DU 2,4-3,4 mm, rouge-orange (89.01) Capuchon d'étanchéité DU 3,4-5,1 mm, bleu ciel (89.02) Capuchon d'étanchéité DU 5,1-6,0 mm, gris clair (89.03) Capuchon d'étanchéité DU 4-6 mm, rouge (89.141) Capuchon d'étanchéité DU 7,5-8,5 mm, bleu (89.161) Capuchon d'étanchéité DU 13,0-13,8 mm, gris (89.10)		8840.2411
Soufflette à poire stérile (UE = 5 PCS) Soufflette à poire avec filtre à usage unique Ø 49 mm, LT 567 mm			412700

JEU D'INSTRUMENTS TEM

TUBES DE PROCTOSCOPE



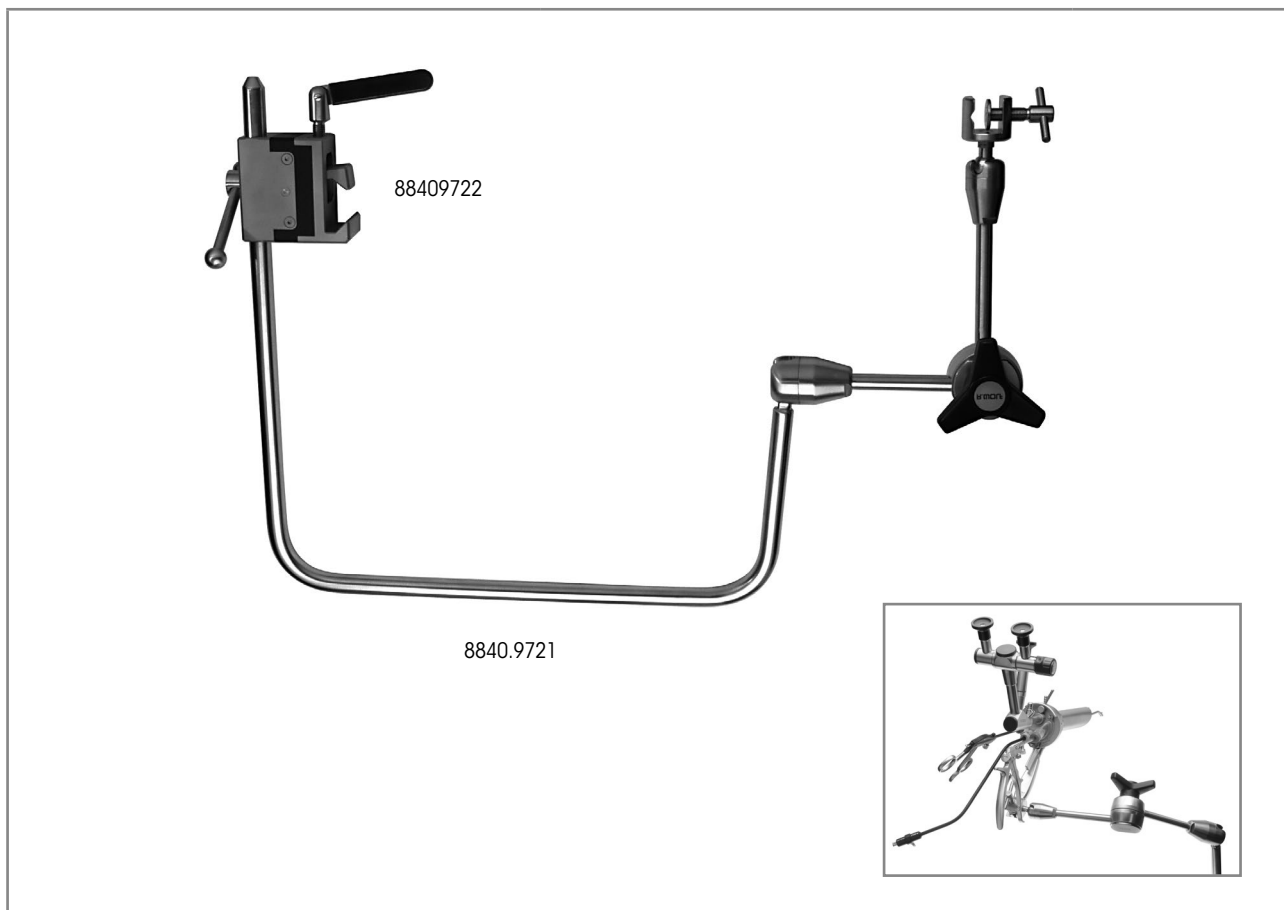

Pièces de rechange	Référence
Insert d'étanchéité silicone (UE = 3 PCS) avec trois entrées de soupape, (2 entrées de soupape pour instruments auxiliaires jusqu'à 6 mm), (1 entrée de soupape pour instruments auxiliaires de 6 à 11 m)	8840.242
Capuchon d'étanchéité DU 2,4-3,4 mm , rouge-orange (UE = 10 PCS)	89.01
Capuchon d'étanchéité DU 3,4-5,1 mm , bleu ciel (UE = 10 PCS)	89.02
Capuchon d'étanchéité DU 5,1-6,0 mm , gris clair (VE = 10 PCS)	89.03
Capuchon d'étanchéité DU 4-6 mm , rouge (UE = 10 PCS)	89.141
Capuchon d'étanchéité DU 7,5-8,5 mm , bleu (UE = 10 PCS)	89.161
Capuchon d'étanchéité DU 13,0-13,8 mm , gris (UE = 10 PCS)	89.10

BRAS DE SUPPORT EN FORME DE U

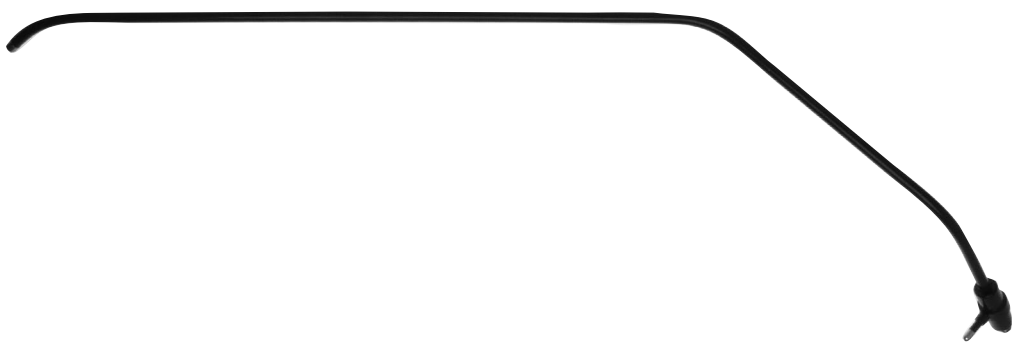

		Référence
Bras de support en forme de U pour TEM avec dispositif de serrage prismatique	à usage multiple	8840.9721
Prévoir également :		
Douille de serrage isolée	à fixer sur la table d'op. (rails normalisés), à usage multiple	88409722







TUBE D'ASPIRATION / COUPEAU HF







				
Ø LU Référence				
 coudé	<p>Tube d'aspiration HFTEM Ø 5,6 mm LU 305 mm</p> <p>Électrode HF intégrée, capacité 3 mm</p>	6 mm	305 mm	8840.731
				
avec isolation céramique				
 coudé	<p>Couteau HF Ø 4,5 mm LU 433 mm</p> <p>pour droitiers</p>	4,5 mm	433 mm	8840.711
 coudé	<p>Couteau HF Ø 4,5 mm LU 433 mm</p> <p>pour gauchers</p>	4,5 mm	433 mm	8840.712

Câble de connexion HF voir page TEM16

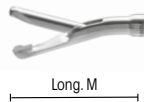
ERAGON modular

PINCE À PRÉHENSION TEM Ø 5,0 MM ISOLÉE







		Poignée axiale			
					
Tous les inserts à mâchoires et tubes de chemise peuvent également être combinés avec ERAGONaxial.		avec dispositif d'arrêt	sans dispositif d'arrêt, avec raccord HF	avec dispositif d'arrêt, avec raccord HF	avec dispositif d'arrêt, non rotatif
Embout de rotation	Référence	83930082	83930083	83930084	83930085
	8988	•	•	•	•

Insert à mâchoires			Tube de chemise, Ø 5,0 mm, isolé	Poignée en forme de pistolet	Instrument complet
  <p>Long. M</p>					Instrument complet • Insert à mâchoires avec tube de chemise • Poignée
	Long. M*	Référence	LU 450 mm	avec dispositif d'arrêt, avec HF, monopolaire	Référence
		8394933		83930074	
Pince à préhension TEM monopolaire Ø 5 mm cpl  incurvée vers le bas et coudée à droite à un mors mobile	28 mm	8394621	•	•	83946217
Pince à préhension TEM mono Ø 5 mm cpl  incurvée vers le bas et coudée à gauche à un mors mobile	28 mm	8394622	•	•	83946227
Pince à préhension TEM mono Ø 5 mm cpl  coudée à droite à un mors mobile	25 mm	8394623	•	•	83946237

* Long. M = longueur des mâchoires pour les mâchoires fermées (point noir)
 Câble de connexion HF voir page TEM16

ERAGON modular







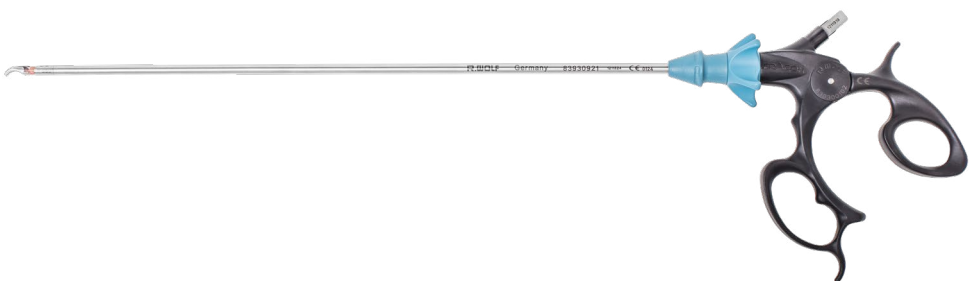

**PINCE À PRÉHENSION TEM / CISEAUX Ø 5,0 MM
ISOLÉ(E)/(S)**

Insert à mâchoires			Tube de chemise, Ø 5,0 mm, isolé	Poignée en forme de pistolet		Instrument complet • Insert à mâchoires avec tube de chemise • Poignée
 <p>Long. M</p>			 LU 450 mm	 sans dispositif d'arrêt, avec HF, mono	 avec dispositif d'arrêt, avec HF, mono	
	Long. M*	Référence	8394933	83930073	83930074	Référence
 Pince à préhension TEM mono Ø 5 mm cpl coudée à gauche à un mors mobile	25 mm	8394624	•		•	83946247
 Ciseaux de Metzenbaum mono Ø 5 mm cpl à double mouvement	23 mm	8394.041	•	•		83940417

* Long. M = longueur des mâchoires pour les mâchoires fermées (point noir)
Câble de connexion HF voir page TEM16

ERAGON bipolar

**INSTRUMENTS BIPOLAIRES MODULAIRES, 5,5 MM
ROTATIFS**





						Instrument complet • Insert à mâchoires • Tube de chemise • Poignée		
							Insert à mâchoires	
					LC 320 mm	LC 435 mm	rotative	Instrument complet • Insert à mâchoires • Tube de chemise • Poignée
	Long. M*	Référence	83930921	82340024	839300102		Référence	
 Pince à préhension bipo Ø 5,5 mm cpl	21 mm	83930031	•		•		839300312	
		839400310			•		839400312	
 Dissecteur Maryland bipo Ø 5,5 mm cpl	23 mm	83930032	•		•		839300322	
		839400320			•		839400322	
 Dissecteur Dolphin bipo Ø 5,5 mm cpl	21 mm	83930033	•		•		839300332	
		839400330			•		839400332	
 Pince à préhension bipo Ø 5,5 mm cpl	23 mm	83930034	•		•		839300342	
		839400340			•		839400342	
 Pince à préparation bipo Ø 5,5 mm cpl	19 mm	83930035	•		•		839300352	
		839400350			•		839400352	

* Long. M = longueur des mâchoires pour les mâchoires fermées (point noir)
Câble de connexion bipolaire voir page TEM17

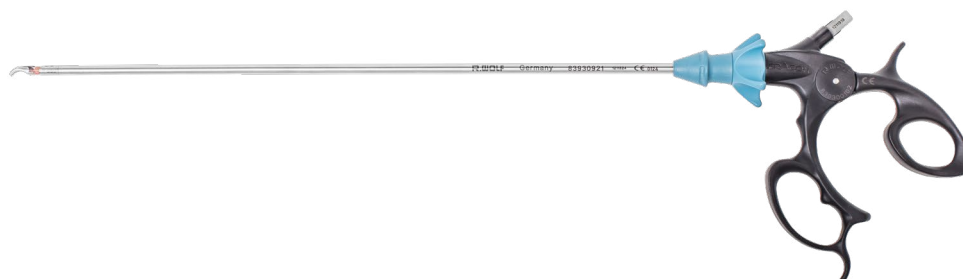
ERAGON bipolar







**INSTRUMENTS BIPOLAIRES MODULAIRES, 5,5 MM
ROTATIFS**

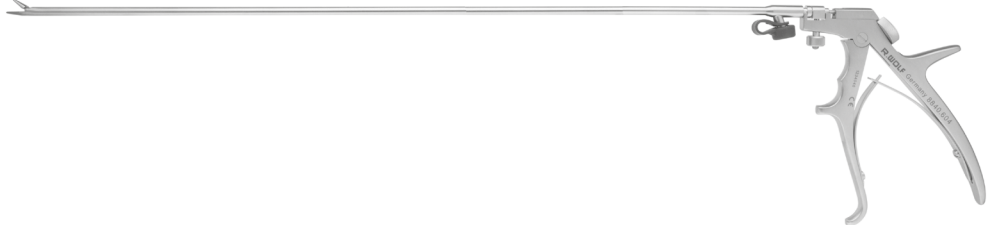

Insert à mâchoires			Tube de chemise, Ø 5,5 mm		Poignée en forme de pistolet bipo	Instrument complet • Insert à mâchoires • Tube de chemise • Poignée
			LC 320 mm	LC 435 mm	rotative	
	Long. M*	Référence	83930921	82340024	839300102	Référence
	19 mm	83930036	•		•	839300362
	22 mm	83930037	•		•	839300372
		83930038	•		•	839300382
	15 mm	839400380		•	•	839400382
	22 mm	83930041	•		•	839300412
		839400410		•	•	839400412

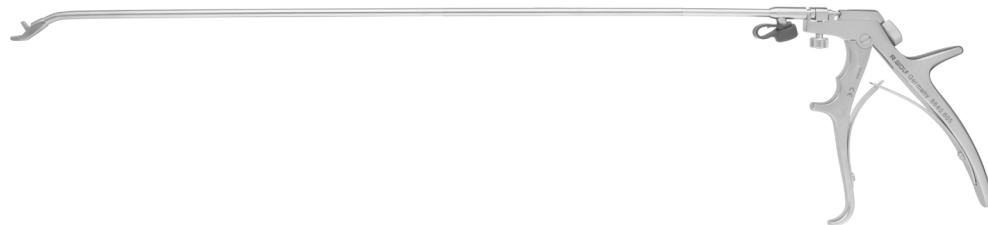
* Long. M = longueur des mâchoires pour les mâchoires fermées (point noir)
Câble de connexion bipolaire voir page TEM17

PORTE-AIGUILLE / APPLICATEUR DE CLIP TEM / CLIP EN TITANE

				
avec isolation céramique		Ø	LU	Référence
 droit	Porte-aiguille Ø 5 mm	5 mm	400 mm	8840.604
				
avec raccord d'irrigation		Ø	LU	Référence
 incurvé vers le bas	Porte-aiguille Ø 5 mm	5 mm	400 mm	8840.605
				
avec raccord d'irrigation		Ø	LU	Référence
	Applicateur de clip TEM Ø 6 mm LU 435 mm	6 mm	435 mm	8840.762
Clip en titane		Ø	LU	Référence
	Clip en titane pour TEM stérile, UE = 10 unités de 6 pièces, y compris la pièce de raccordement du porte-clip	5 mm	405 mm	4840764



SYSTÈME DE COMBINAISON TEM 2232

ACCESSOIRES

Pièces de rechange	Référence
Tuyau de connexion haute pression cpl comprenant : Tuyau de connexion haute pression L 1 m (8170.801) Clé à fourche ouverture 30 (9500.016) avec raccord DIN	8170.8011
Tuyau de connexion haute pression L 1 m avec raccord PIN-Index	8170.802
Tuyau de connexion haute pression L 1 m avec raccord ISO-Index	8107.803
Tuyau de connexion CO₂ L 5 m pour l'alimentation centrale en gaz CO ₂ selon DIN EN 13260-2/2004	8170.3111
Set de tuyaux TEM stériles, à usage unique	4170.801
Set de tuyaux TEM pour instrument ERBE stériles, à usage unique	4170.804
Clé à fourche ouverture 30	9500.016
Porte-bouteille p. bouteille de gaz Ø 80 - 90 mm pour le logement des porte-bouteilles CO ₂	2221.951







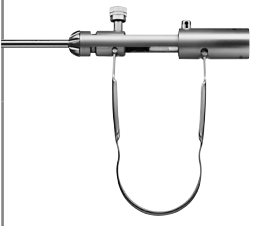

CÂBLE DE CONNEXION HF MONO

8106xxx

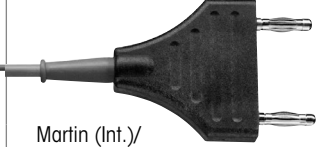
Connecteur côté instrument	Connexion avec l'appareil		Référence
WOLF Instruments/générateur chirurgical  Électrodes HF, monopolaires 	 ERBE (ACC/ICC)/BOWA (EU) Générateur chirurgical HF R.Wolf 400 kHz 2260002	Câble de connexion HF mono L 3 m	8106.032
		Câble de connexion HF mono L 5 m	8106.052
	 ERBE (série T)	Câble de connexion HF mono L 3 m	8106.132
		Câble de connexion HF mono L 5 m	8106.152
	 Martin (version m)/Berchold/ Aesculap	Câble de connexion HF mono L 3 m	8106.031
		Câble de connexion HF mono L 5 m	8106.051
	 Bovie/Valleylab/Erbe (Int.)/ BOWA (Int.) Générateur chirurgical HF R.Wolf 400kHz 2260001	Câble de connexion HF mono L 3 m	8106.033
		Câble de connexion HF mono L 5 m	8106.053
	 BOWA (Int./EU) Eschmann et autres appareils munis de prise 4 mm Générateur chirurgical HF R.Wolf 400kHz 2260001/2260002	Câble de connexion HF mono L 3 m	8106.034
		Câble de connexion HF mono L 5 m	8106.054

CÂBLE DE CONNEXION HF BIPOLAIRE

8108XXX

Connecteur côté instrument	Connexion avec l'appareil	Référence
WOLF Pincés bipolaires 	 ERBE (ACC/ICC/T)/BOWA (EU) Générateur chirurgical HF R.Wolf 400 kHz 2260001 / 2260002	Câble de connexion HF bipo L 3 m 8108.032
		Câble de connexion HF bipo L 5 m 8108.052
	 Martin (Int.)/ 2 broches Valleylab/BOWA (Int.) Générateur chirurgical HF R.Wolf 400 kHz 2260001 / 2260002	Câble de connexion HF bipo L 3 m 8108.033
		Câble de connexion HF bipo L 5 m 8108.053
	 WOLF/Martin (version m)/Berchtold/ Aesculap	Câble de connexion HF bipo L 3 m 8108.031
		Câble de connexion HF bipo L 5 m 8108.051
Raccord pour pincettes bipolaires 	 ERBE (ACC/ICC/T)/BOWA (EU) Générateur chirurgical HF R.Wolf 400 kHz 2260001 / 2260002	Câble de connexion HF bipo L 3 m 8108.132
		Câble de connexion HF bipo L 5 m 8108.152
	 Martin (Int.)/ 2 broches Valleylab/BOWA (Int.) Générateur chirurgical HF R.Wolf 400 kHz 2260001 / 2260002	Câble de connexion HF bipo L 3 m 8108.133
		Câble de connexion HF bipo L 5 m 8108.153
	 Martin (version m)/Berchtold/ Aesculap	Câble de connexion HF bipo L 3 m 8108.131
		Câble de connexion HF bipo L 5 m 8108.151
	 EMC Dolley	Câble de connexion HF bipo L 3 m 8108135

